

価 格 表

2022-12

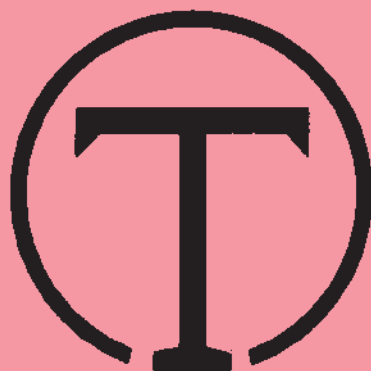

西部機材株式会社

本 社	福岡市博多区博多駅南6丁目11-20	☎ 812-0016
	TEL 092 (431) 4561 (代表)	
	FAX 092 (481) 0734	
北九州支店	北九州市八幡東区槻田2丁目9番7号	☎ 805-0031
	TEL 093 (652) 1084 (代表)	
	FAX 093 (651) 7733	
工 場	福岡県糟屋郡須恵町大字上須恵1387-4	☎ 811-2114

当価格表の価格には、消費税は含まれておりません。

目 次

製 品 分 類	頁
流し排水トラップ・金具	1～2
床排水トラップ	3～4
洗濯機排水トラップ	5～6
排水共栓金具	7
床排水金具	8～9
掃除口金具	10～12
掃兼ドレン金具	13～14
トラップ製品	15
間接排水口・継手	16
その他・打込金具	17～18
わん・締付開閉工具	19～20
通気口金具・防水継手	21～24
弁ボックス	25
量水器ボックス	26～27
散水栓ボックス	28～29
水槽用鉄蓋	30
水封形マンホール鉄蓋	31
簡易密閉形マンホール鉄蓋	32
小口径柵用鋳鉄製防護ふた	33
格子蓋	34
鉄蓋関連商品	35
床点検口	36
各種取扱品	37
西部機材製品部品	38～44
ウォーターベスト	45～46
技術資料	48～62

営 業 種 目

台所流、洗濯機流各種トラップ
床排水各種トラップ類
掃除口金物、通気口金物
その他各種砲金、真鍮製品
各種弁柵蓋及水槽マンホール蓋
量水器筐及散水栓筐類各種
マンホール鉄蓋、排水溝格子蓋類
床点検口、ウォーターベスト

集合管継手クボタL
　　　　〃　小島コア
MD, TM, TM-II継手
ドレネージ継手
ステンレス管各種
ステン管用継手アバカス
スパイラルダクト
アルミフレキダクト
耐火二層管ケイプラ
ビニール管及継手
ポリエチレン管及継手
SUS製グリストラップ
FRP製グリストラップ
グレーチング鉄蓋
量水器、遠隔量水器
分水栓、止水栓、伸縮継手
砲金製、鋳鉄製バルブ
ステン製バタ弁白蝶
ポンプ各種
樹脂バンド
樹脂接着プレート
スライドボイド
アキレスジョイント

衛生陶器及付属金具
洗面化粧台水栓金具
ユニットバス各種
トイレ各種
システムキッチン
ポリバス、ステンバス
FRP製高置水槽
FRP製受水槽
ステンレス製タンク
浄化槽、便槽
ルームエアコン
パッケージエアコン
換気扇、空気清浄機
ガス給湯器
石油給湯機
送水口、消火栓器具
流し台各種
カラーインサート
シーリングプレート
建築用プラスチック製品
ヒューム管
水栓柱各種

特約店・販売店

株式会社 L I X I L 特約店
東亜高級継手バルブ製造株式会社 特約店
昭和電工建材株式会社 特約店
パナソニック株式会社 特約店
株式会社荏原製作所 特約店
株式会社クボタケミックス 特約店
株式会社栗本鐵工所 特約店
株式会社小島製作所 特約販売店
株式会社ノーリツ 販売店
リンナイ株式会社 販売店
三菱電機株式会社 販売店
株式会社川本製作所 販売店
東洋バルヴ株式会社 販売店
株式会社ブリヂストン 販売店
積水化学工業株式会社 販売店
株式会社東栄工業 販売店
日本製鉄株式会社 販売店
株式会社リケン 販売店
コンビウイズ株式会社 販売店
アキレス株式会社 販売店
株式会社日立製作所 販売店

取引銀行

本社 西日本シティ銀行本店
福岡銀行博多南支店
三井住友銀行福岡支店
三菱UFJ銀行福岡支店
北九州支店 福岡銀行南小倉支店

お 願 い

価 格

当価格表の価格は、発行日現在の価格です。原材料、その他の変動があった場合は価格の改訂をさせて戴くことがありますのでご了承ください。

納入期限

納期は弊社倉庫の出荷日とさせて戴きますのでご了承ください。

ご 返 品

弊社の責任に帰すべき事由以外のご返品は、箱開封、破損、汚損などないものに限り、納入価格の **4 割引** にて、引き取りさせて戴きます。

尚、特注品、受注生産品の返品はご容赦ください。

運 賃

一口の出荷金額が定価**60,000**円以下のご注文につきましては、運賃のご負担をお願いします。

消 費 税

当価格表に表示されている価格は、税別価格です。

T 流し排水トラップ

品番	寸法	価格	備考	カタログ頁
T14AA-K(SU)	40 50	22,000 31,900	JCW-202 ステンレス流し用 ダイドレ(株)	 13
T14AB-K(SU) (ふた付)	40 50	25,300 34,400	JCW-202 ステンレス流し用 ダイドレ(株)	 13
T14BA-K(SU)	40 50	28,100 38,800	JCW-202 コンクリート流し用 ダイドレ(株)	 14
T14BB-K(SU) (ふた付)	40 50	29,600 43,900	JCW-202 コンクリート流し用 ダイドレ(株)	 14
T14AA-K-CO(SU)	40 50	25,200 35,500	ステンレス流し用 ダイドレ(株)	 15
T14AB-K-CO(SU) (ふた付)	40 50	28,600 38,000	ステンレス流し用 ダイドレ(株)	 15
T14AA-J 114φ	40	21,700	ステンレス流し用 107φ対応可能 ダイドレ(株)	 16
T14AB-J 114φ (ふた付)	40	22,500	ステンレス流し用 107φ対応可能 ダイドレ(株)	 16

※印の製品に付きましては受注生産品につき予めご照会下さいませ。

㊦ 流し排水トラップ

品番	寸法	価格	備	考	カタログ頁	
T14AV	40	14,700		ステンレス流し用 耐熱樹脂製 ダイドレ(株)		17
OSNK-AA	40	26,900		ステンレス流し用 ダイドレ(株)		17
OSNK-AB (ふた付)	40	27,900		ステンレス流し用 ダイドレ(株)		18

㊦ 流し排水金具

品番	寸法	価格	備	考	カタログ頁	
SNC-K	32	14,700		JCW-204 ダイドレ(株)		18
	40	14,700				
	50	17,800				
	80	33,700				
SNB-KK (ふた付)	32	14,100		JCW-204 ダイドレ(株)		19
	40	16,600				
	50	19,100				
	80	37,400				

※印の製品に付きましては受注生産品につき予めご照会下さいませ。

T 床排水トラップ

品番	寸法	価	格	備	考	カタログ 頁
T3A-K (SU)	40	18,400	21,400	プラグ付 JCW-201 接続管別途 ダイドレ(株)		23
	50	26,900	30,000			
	65	40,500	45,400			
	80	54,500	60,400			
	100	84,000	91,000			
T3B-K (SU)	40	26,100	29,100	プラグ付 JCW-201 接続管別途 ダイドレ(株)		23
	50	36,500	39,600			
	65	51,100	56,000			
	80	67,400	73,300			
	100	98,900	105,900			
T5AF (SU) (ビス止め式)	40	16,800		JCW-201 (40は規格外) ダイドレ(株)		24
	50	20,600				
	65	37,000				
	80	46,000				
	100	76,400				
T5AF (SU)-PC (ビス止め式)	40	17,900		JCW-201 (40は規格外) 樹脂わん入 ダイドレ(株)		
	50	22,200				
	65	39,800				
	80	48,800				
T5BF (SU) (ビス止め式)	40	20,600		JCW-201 (40は規格外) 防水型 ダイドレ(株)		24
	50	24,400				
	65	41,300				
	80	50,900				
	100	83,300				
T5BF (SU)-PC (ビス止め式)	40	21,700		JCW-201 (40は規格外) 防水型 樹脂わん入 ダイドレ(株)		
	50	26,000				
	65	44,100				
	80	53,700				
T5AF (ビス止め式)	40	15,500		ダイドレ(株)		25
	50	16,800				
	65	29,600				
	80	39,000				
	100	63,700				

※印の製品に付きましては受注生産品につき予めご照会下さいませ。

T 床排水トラップ

品番	寸法	価格	備考	カタログ頁
T5AF-PC (ビス止め式)	40	16,600	樹脂わん入 ダイドレ(株)	
	50	18,400		
	65	32,400		
	80	41,800		
T5BF (ビス止め式)	40	16,800	防水型 ダイドレ(株)	25
	50	18,600		
	65	34,300		
	80	42,800		
	100	70,500		
T5BF-PC (ビス止め式)	40	17,900	防水型 樹脂わん入 ダイドレ(株)	
	50	20,200		
	65	37,100		
	80	45,600		
T5A (SU) (ネジ込み式)	40	20,400	ダイドレ(株)	26
	50	22,000		
	65	39,200		
	80	47,700		
T5A (SU)-PC (ネジ込み式)	40	21,500	樹脂わん入 ダイドレ(株)	
	50	23,600		
	65	42,000		
	80	50,500		
T5B (SU) (ネジ込み式)	40	21,600	防水型 ダイドレ(株)	26
	50	25,100		
	65	42,700		
	80	53,100		
T5B (SU)-PC (ネジ込み式)	40	22,700	防水型 樹脂わん入 ダイドレ(株)	
	50	26,700		
	65	45,500		
	80	55,900		
T7A	50	30,800	ダイドレ(株)	27
T7B	50	33,900	防水型 ダイドレ(株)	27

※印の製品に付きましては受注生産品につき予めご照会下さいませ。

㊦ 洗濯機排水トラップ(コンクリート用)

品番	寸法	価格	備	考	カタログ頁	
T5AF-EW (ビス止め式)	50	22,800		ダイドレ(株)		31
T5AF-EW-PC (ビス止め式)	50	24,400	樹脂わん入	ダイドレ(株)		
T5BF-EW (ビス止め式)	50	24,200		防水型 ダイドレ(株)		31
T5BF-EW-PC (ビス止め式)	50	25,800	防水型 樹脂わん入	ダイドレ(株)		
T7A-EW	50	37,000		ダイドレ(株)		32
T7B-EW	50	40,400		防水型 ダイドレ(株)		32

㊦ 洗濯機排水トラップ(防水パン用)

品番	寸法	価格	備	考	カタログ頁	
JT-3-O	50	25,000		ダイドレ(株)		33
JT-3-O-PC	50	26,600	樹脂わん入	ダイドレ(株)		
JT-3F-5	50	45,000		ダイドレ(株)		33
JT-3F-5-PC	50	46,600	樹脂わん入	ダイドレ(株)		

※印の製品に付きましては受注生産品につき予めご照会下さいませ。

㊦ 洗濯機排水トラップ(防水パン用)

品番	寸法	価格	備考	カタログ頁
JT-3F-4	50	46,200	偏心型 ダイドレ(株)	34
JT-3F-4-PC	50	47,800	偏心型 樹脂わん入 ダイドレ(株)	
JT-3	50	31,900	接続管別途 ダイドレ(株)	34
JT-2E-3	50	32,400	ボルト140mm ダイドレ(株)	35
T7PF-EW	50	45,500	ダイドレ(株)	35
SND-EW	50	17,100	ダイドレ(株)	36

㊦ 洗濯機排水トラップ(板張用)

品番	寸法	価格	備考	カタログ頁
JT-5	50	33,700	ダイドレ(株)	36
JT-5-PC	50	35,300	樹脂わん入 ダイドレ(株)	
T7CF-EW	50	50,300	ダイドレ(株)	37
SNDC-EW	50	21,400	ダイドレ(株)	37





※印の製品に付きましては受注生産品につき予めご照会下さいませ。

T 排水共栓金具

品番	寸法	価格	備考	カタログ頁		
SNA-K	40	14,100	防水型の場合は、防水受け(B-K)と接続管(SGP-G)をトラップ型の場合はPトラップ(P-R)を別途選定して下さい。	JCW-204 クサリ別途 内ネジ ダイドレ(株)		41
	50	19,100				
	65	31,400				
	80	41,600				
	100	56,900				
SNA-O(SU) (Oリング付)	40	17,300	防水型の場合は、防水受け(B-K)と接続管(SGP-G)をトラップ型の場合はPトラップ(P-R)を別途選定して下さい。	JCW-204 クサリ別途 内ネジ ダイドレ(株)		41
	50	23,100				
	65	35,800				
	80	47,600				
	100	65,300				
WSNA-1	40	13,600	防水型の場合は、防水受け(B-K)と接続管(SGP-G)をトラップ型の場合はPトラップ(P-R)を別途選定して下さい。	内ネジ		42
	50	17,400				
	65	23,200				
	80	27,300				
	100	46,400				
WSNA-2	40	14,200	防水型の場合は、防水受け(B-K)と接続管(SGP-G)をトラップ型の場合はPトラップ(P-R)を別途選定して下さい。	外ネジ		42
	50	18,500				
	80	29,300				
SNA-K-H	50	24,000	防水型の場合は、防水受け(B-K)と接続管(SGP-G)をトラップ型の場合はPトラップ(P-R)を別途選定して下さい。	内ネジ ダイドレ(株)		43
	65	34,200				
	80	43,100				
	100	59,000				
SNAO-H(SU)	50	26,000	防水型の場合は、防水受け(B-K)と接続管(SGP-G)をトラップ型の場合はPトラップ(P-R)を別途選定して下さい。	内ネジ ダイドレ(株)		43
	65	39,000				
	80	51,300				
	100	69,000				
M-CH (クサリ・ヒートン)	L-500	2,900		SNA-K・ SNA-O(SU)用 ダイドレ(株)		
	L-1000	3,800				
	L-1500	6,100				
共栓用ハンドル 取手	L-700	7,700		SNA-K-H・ SNAO-H(SU)用 ダイドレ(株)		
	L-1000	9,200				

※印の製品に付きましては受注生産品につき予めご照会下さいませ。

T 床排水金具

品番	寸法	価格	備考	カタログ頁	
CK-SUS	40	12,100	JCW-204 内ネジ ストレーナロック付 ダイドレ(株)		44
	50	16,800			
	65	25,100			
	80	36,200			
	100	53,900			
DK-SUS	32	4,700	JCW-204 内ネジ ストレーナロック付 ダイドレ(株)		44
	40	5,100			
	50	5,800			
	65	7,700			
	80	9,300			
	100	10,200			
	125	19,400			
	150	28,900			
	200	52,800			
DV目皿	25	3,200	VP,VU兼用 ストレーナネジ込		45
	30	2,600			
	40	2,700			
	50	3,000			
	65	4,000			
	75	4,700			
	100	7,000			
	125	16,000			
	150	22,600			
DV-SUS	40	4,600	VP,VU兼用 ストレーナネジ込 ダイドレ(株)		45
	50	5,300			
	65	7,000			
	75	8,400			
	100	10,500			
	125	22,200			
	150	34,500			
CK-B(SU) (ビス止め式)	40	20,000	防水型 ダイドレ(株)		46
	50	25,800			
	65	35,400			
	80	50,300			
	100	77,100			





※印の製品に付きましては受注生産品につき予めご照会下さいませ。

T 床排水金具

品番	寸法	価格	備考	カタログ頁	
FC-K (SU) (ビス止め式)	40	13,300	防水型 ダイドレ(株)		46
	50	14,800			
	65	17,800			
	80	22,300			
	100	25,800			
C-SH	50	25,500	シート露出防水層用 ストレーナネジ込 ダイドレ(株)		47
D-SH	40	11,500	シート露出防水層用 ストレーナネジ込 ダイドレ(株)		47
	50	12,200			
	65	15,600			
	80	19,000			
	100	25,800			
	125	48,300			
	150	86,400			





※印の製品に付きましては受注生産品につき予めご照会下さいませ。

T 掃除口金具

品番	寸法	価格	備考	カタログ頁	
COA-K(SU)	40	6,700	JCW-203 (125,150は規格外) 内ネジ ダイドレ(株)		51
	50	7,400			
	65	8,900			
	80	10,500			
	100	13,700			
	125	24,800			
	150	30,200			
COB-K(SU) (ビス止め式)	40	12,300	JCW-203 (125,150は規格外) 防水型 ダイドレ(株)		51
	50	13,300			
	65	16,400			
	80	18,700			
	100	23,500			
	125	40,900			
	150	53,200			
CWLV	30	4,100	COL 福岡県型 VP,VU兼用		52
	40	4,200			
	50	4,700			
	65	6,200			
	75	7,700			
	100	9,600			
CLVS	40	5,100	VP,VU兼用 中蓋式		52
	50	6,200			
	65	8,200			
	75	9,500			
	100	12,900			
	125	24,800			
	150	34,200			
CLVF	30	5,900	COF-1 福岡県型 VP用		53
	40	6,000			
	50	7,300			
	65	9,700			
	75	12,000			
	100	16,800			

※印の製品に付きましては受注生産品につき予めご照会下さいませ。

T 掃除口金具

品番	寸法	価格	備考	カタログ頁	
COV-SUS	40	4,000	VP,VU兼用 ダイドレ(株)		53
	50	5,400			
	65	6,700			
	75	8,200			
	100	10,400			
	125	19,000			
	150	27,100			
COV-2-SUS	40	4,800	VP,VU兼用 中蓋式 ダイドレ(株)		54
	50	6,200			
	65	7,800			
	75	9,800			
	100	14,100			
	125	22,500			
	150	31,100			
COM-2(SU)	40	6,800	ガス管,VP,VU,D-VA用 ダイドレ(株)		54
	50	8,300			
	65	11,300			
	75	12,400			
	100	17,500			
	125	31,100			
	150	37,700			
COA-SH	50	16,300	シート露出防水層用 ダイドレ(株)		55
	65	20,400			
	80	24,500			
	100	33,000			
COWV	40	3,900	樹脂用 ダイドレ(株)		55
	50	5,100			
	65	6,500			
	75	8,400			
	100	11,100			
	125	20,100			
	150	31,200			

※印の製品に付きましては受注生産品につき予めご照会下さいませ。

T 掃除口金具

品番	寸法	価格	備考	カタログ頁
BP	15	2,200	外ネジ	56
	20	2,600		
	25	2,800		
BP-H	32	2,800	ダイドレ(株)	
	40	3,000		
	50	3,900		
	65	5,300		
	80	7,200		
	100	10,600		
	125	19,000		
150	37,000			
掃除口用 VUリング	40	230		
	50	230		
	65	290		
	75	300		
	100	400		
	125	840		
	150	1,400		

※印の製品に付きましては受注生産品につき予めご照会下さいませ。

T 掃兼ドレン金具

品番	寸法	価	格	備	考	カタログ頁
CODD (SU)	50	24,000		内ネジ ダイドレ(株)		59
	65	26,000				
	80	26,900				
	100	28,300				
	125	61,100				
	150	69,200				
CODD (SU)-B (ビス止め式)	50	31,300		防水型 ダイドレ(株)		59
	65	34,200				
	80	37,000				
	100	41,900				
CODD-C (SU)	40	34,300		内ネジ ダイドレ(株)		60
	50	52,700				
	65	64,700				
	80	74,600				
	100	131,300				
T3A-CODD-C (SU)			プラグ付	接続管別途 ダイドレ(株)		60
	40	40,700	43,700			
	50	63,000	66,100			
	65	80,500	85,400			
CODD-SH (SU)	40	18,600		シート露出防水層用 ダイドレ(株)		61
	50	19,800				
	65	27,900				
	80	30,400				
	100	49,000				
T5AF-CODD (SU) (ビス止め式)	40	30,600		ダイドレ(株)		61
	50	36,500				
	65	65,200				
	80	86,300				
T5AF-CODD (SU)-PC (ビス止め式)	40	31,700		樹脂わん入 ダイドレ(株)		
	50	38,100				
	65	68,000				
	80	89,000				







※印の製品に付きましては受注生産品につき予めご照会下さいませ。

T 掃兼ドレン金具

品番	寸法	価格	備考	カタログ頁
T5BF-CODD(SU) (ビス止め式)	40	32,400	防水型 ダイドレ(株)	62
	50	38,000		
	65	69,700		
	80	91,200		
T5BF-CODD(SU)-PC (ビス止め式)	40	33,500	防水型 樹脂わん入 ダイドレ(株)	
	50	39,600		
	65	72,500		
	80	94,000		
T5AF-CODD-SH(SU) (ビス止め式)	40	48,200	シート露出防水層用 ダイドレ(株)	62
	50	62,800		
	65	88,100		
	80	140,300		
T5AF-CODD-SH(SU)-PC (ビス止め式)	40	49,300	シート露出防水層用 樹脂わん入 ダイドレ(株)	
	50	64,400		
	65	90,900		
	80	143,100		
CODM-2(SU)	40	7,500	ガス管,VP,VU,D-VA用 ダイドレ(株)	63
	50	8,900		
	65	11,700		
	75	15,100		
	100	21,600		
	125	37,800		
	150	46,000		

※印の製品に付きましては受注生産品につき予めご照会下さいませ。

Tトラップ製品

品番	寸法	価格		備考	備考	カタログ頁	
T-9PTS-5 ※ (容量5L) (床置き式)	50	257,000			プラスタートラップ (ステンレス製)		67
T-9PTS-20 ※ (容量20L) (床置き式)	50	294,000			プラスタートラップ (ステンレス製)		67
P-R			プラグ付				68
	32	6,700	9,700				
	40	6,700	9,700				
	50	10,500	13,600				
	65	15,600	20,600				
	80	19,100	25,000				
	100	31,400	38,400		ダイドレ(株)		
PF-R	50	12,800					68
					ダイドレ(株)		
T2a	40 50	46,700 62,800			ドラムトラップ		69
					ダイドレ(株)		
T4K-F	40 50	12,100 13,000			温水器用トラップ		69
					ダイドレ(株)		



※印の製品に付きましては受注生産品につき予めご照会下さいませ。

Ⓣ 間接排水口

品番	寸法	価格	備考	カタログ頁	
TW	※ 80x40	6,500	防水型の場合は、防水受け(B-K)と接続管(SGP-G)をトラップ型の場合はPトラップ(P-R)を別途選定して下さい。	ステンレス網別途	70
	※ 80x50	7,200			
	※ 100x40	6,500			
	※ 100x50	7,200			
	※ 125x50	8,400			
	※ 125x65	10,700			
	※ 150x40	8,400			
	※ 150x50	8,900			
	※ 150x65	11,400			
	※ 150x80	15,500			
	※ 150x100	16,600			
	※ 200x80	21,400			
	※ 200x100	22,400			
ステンレス網 SUS304	80	2,200	TW用		
	100	2,400			
	125	2,500			
	150	3,200			
	200	4,800			



Ⓣ 継手

品番	寸法	価格	備考	カタログ頁	
VPV	40	1,300	袋ナット式 (アイボリー)		70
	50	3,200			71
	40	2,100			70
水切パッキン	13	470			
	20	600			

※印の製品に付きましては受注生産品につき予めご照会下さいませ。

T その他

品番	寸法	価格				備考	カタログ頁
B-K (防水受け) (ビス止め式)	40	5,200		防水型		 ダイドレ(株)	71
	50	6,200		打込金具が 必要な場合は、 別途ご用意して います。			
	65	7,500					
	80	8,600					
	100	9,800					
	125	15,000					
	150	18,400					
BB-K (防水受け) (ネジ込み式)	40	5,200		防水型		 ダイドレ(株)	72
	50	5,800		打込金具が 必要な場合は、 別途ご用意して います。			
	65	6,400					
	80	7,200					
	100	8,700					
	125	22,500					
	150	26,600					
SGP-G (鋼管) (片ネジ・平行ねじ)	長さ 寸法	L-100	L-200	L-300	L-400	 ダイドレ(株)	72
	40	2,400	4,400	6,100	8,200		
	50	2,900	5,300	7,500	10,100		
	65	3,800	7,000	9,700	13,200		
	80	4,500	8,900	12,200	16,200		
	100	6,200	11,400	15,600	21,000		
	125	7,700	14,300	20,100	25,200		
150	10,100	18,300	26,100	33,000			
SGP-AG (鋼管) (全ネジ・平行ねじ)	長さ 寸法	L-100	L-200	L-300		 ダイドレ(株)	73
	40	4,000	7,000	9,900			
	50	4,800	7,900	11,200			
	65	6,100	10,100	14,100			
	80	6,500	12,700	18,000			
	100	8,500	15,800	20,200			
	125	11,300	19,700	25,800			
150	14,900	23,900	32,300				

※印の製品に付きましては受注生産品につき予めご照会下さいませ。

T 打込金具

品番	寸法	価格	備考	カタログ頁
T5B・T5BF用 ※ 打込金具 ※	40	6,000	ご注文時にスラブ厚を指定下さい。 (受注生産) スラブ厚201mm以上の場合は金額が変わります。(別途見積) ダイドレ(株)	
	50	6,000		
	65	6,400		
	80	7,100		
	100	8,600		
B-K・BB-K用 ※ 打込金具 ※	40	5,300	ご注文時にスラブ厚を指定下さい。 (受注生産) スラブ厚201mm以上の場合は金額が変わります。(別途見積) ダイドレ(株)	
	50	5,300		
	65	5,600		
	80	5,900		
	100	5,900		
	125	7,700		
	150	7,700		

※印の製品に付きましては受注生産品につき予めご照会下さいませ。

① 鋳鉄製わん(西部機材商品)

品番	寸法	価格	備考	カタログ頁
T14-ABS,-T用 JT-3用 (50のみ)	40	2,000	在庫が無くなり次第 樹脂製わんの対応に なります。	73
	50	2,200		
T5-A(K),B(K)用	40	1,900		
	50	2,100		
T5-F1,F用	40	1,900		
	50	2,100		
T5-AK,BK用 T5-F1,F用	65	3,000		
	80	4,200		
	100	7,500		



① 樹脂製わん(西部機材商品)

品番	寸法	価格	備考	カタログ頁
T14-ABS,-T用 T5-A(K),B(K)用 T5-F1,F用	40	2,800		73
	T14-ABS,-T用 JT-3用	50		
T5-A(K),B(K)用		50		
T5-F1,F用	50	3,100		
T5-AK,BK用 T5-F1,F用	65	4,200		
	80	5,600		



※印の製品に付きましては受注生産品につき予めご照会下さいませ。



① 鋳鉄製わん(ダイドレ製)

品番	寸法	価格	備考	カタログ頁	
ダイドレ FCわん	40	1,500	ダイドレ(株)		74
	50	2,400			
	65	3,800			
	80	7,000			
	100	11,400			

① 樹脂製わん(ダイドレ製)



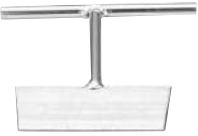



品番	寸法	価格	備考	カタログ頁	
ダイドレ PCわん	40	2,600	ダイドレ(株)		74
	50	4,000			
	65	6,600			
	80	9,800			

① 締付・開閉工具

品番	寸法	価格	備考	カタログ頁	
TK-1		6,400	ダイドレ(株)		
TK-2		6,400	ダイドレ(株)		
TK-3		10,500	ダイドレ(株)		
TK-4		10,500	ダイドレ(株)		
TK-7		10,500	ダイドレ(株)		
JT-K		22,000	ダイドレ(株)		
K-CO		3,600	ダイドレ(株)		





※印の製品に付きましては受注生産品につき予めご照会下さいませ。

T 通気口金具

品番	寸法	価格	備考	カタログ頁	
VA-2	50	8,700	JCW-205 ダイドレ(株)		77
	80	15,600			
	100	25,400			
BC-A	40	6,800	JCW-205 (40は規格外) J-401-2 都市再生機構 露出型 アルミ製 ダイドレ(株)		77
	50	9,100			
	65	11,400			
	80	13,800			
	100	20,900			
	125	44,500			
	150	47,700			
BCA-IDN (防虫網付)	40	18,200	露出型 アルミ製 ダイドレ(株)		78
	50	20,400			
	65	24,500			
	80	27,900			
	100	35,700			
	125	66,600			
	150	71,200			
BCA-CO (防鳥網付)	80	36,300	露出型 アルミ製 開閉式 ダイドレ(株)		78
	100	39,900			
	125	55,100			
BC	40	3,300	JCW-205 (40は規格外) 露出型 鋳鉄製 ダイドレ(株)		79
	50	4,300			
	65	5,400			
	80	6,700			
	100	8,700			
	125	26,300			
	150	29,600			
VP-BCT	40	4,400	露出型 塩ビ製 ホーメイ商工(株)		79
	65x50	4,500			
	100x75	5,700			







※印の製品に付きましては受注生産品につき予めご照会下さいませ。

T 通気口金具

品番	寸法	価格	備考	カタログ頁	
BB-A	40	7,000	JCW-205 (40は規格外) J-401-2 都市再生機構 埋込型 アルミ製 ダイドレ(株)		80
	50	8,600			
	65	12,700			
	80	15,000			
	100	20,200			
	125	38,000			
	150	43,100			
BBA-IDN (防虫網付)	40	15,000	埋込型 アルミ製 ダイドレ(株)		80
	50	19,000			
	65	25,300			
	80	30,200			
	100	39,400			
	125	61,800			
	150	69,600			
VP-BBT	40	2,900	埋込型 塩ビ製 ホームイ商工(株)		81
	65x50	3,300			
	100x75	4,600			
ASVS-1	32	3,000	防虫網 外ネジ		81
	40	3,600			
	50	4,200			
	65	5,200			
	80	6,300			
	100	8,200			
	125	17,100			
	150	28,800			
ASVS-2	32	3,000	防虫網 内ネジ		82
	40	3,600			
	50	4,200			
	65	5,100			
	80	6,200			
	100	8,200			
	125	14,800			
	150	25,000			

※印の製品に付きましては受注生産品につき予めご照会下さいませ。

T 通気口金具

品番	寸法	価格	備考	カタログ頁	
ASVS-3	20	3,200	防虫網 VP用		82
	25	3,000			
	30	3,200			
	40	3,500			
	50	4,200			
	65	5,200			
	75	6,300			
	100	8,200			
	125	17,100			
150	28,700				
ASVS-5	40	5,400	カバー付防虫網 VP,VU兼用		83
	50	6,300			
	65	9,200			
	75	11,400			
	100	16,700			
ASVS-8	40	10,400	山型防虫網 VP,VU兼用		83
	50	12,400			
	65	17,300			
	75	19,400			
	100	23,200			
	125	43,500			
150	75,200				
IDNS-SUS (オールステンレス製)	40	29,100	防虫網 外ネジ		84
	50	36,300			
	65	44,300			
	80	52,600			
	100	70,700			
IDN-SUS (オールステンレス製)	40	29,100	防虫網 内ネジ		84
	50	36,300			
	65	44,300			
	80	52,600			
	100	70,700			
IDNV-SUS (オールステンレス製)	40	29,100	防虫網 VP用		85
	50	36,300			
	65	44,300			
	75	52,600			
	100	70,700			

※印の製品に付きましては受注生産品につき予めご照会下さいませ。

T 防水継手

品番	寸法	価格	備考	カタログ頁	
WPJ-W (後付型)	65	30,700	J-501 低型 都市再生機構 ダイドレ(株)		85
	80	34,500			
	100	41,300			
	125	62,400			
	150	81,500			
WPJ-WM (後付型)	65	36,600	J-501 中型 都市再生機構 ダイドレ(株)		86
	80	42,600			
	100	51,500			
	125	75,200			
	150	97,700			
WPJ-WL (後付型)	65	42,800	J-501 高長型 都市再生機構 ダイドレ(株)		86
	80	50,800			
	100	61,700			
	125	89,000			
本体固定用 アンカー		2,000	3本セット 皿ビス ドリル径14.5 40mm ダイドレ(株)		
WPJW-LF (打込型)	65	48,800	ダイドレ(株)		87
	80	54,900			
	100	63,800			
	125	89,500			
	150	131,700			
UJ (打込治具)	※ 80	10,000	ご注文時にスラブ厚を指定下さい。 (受注生産) スラブ厚201mm以上の場合は金額が変わります。(別途見積)		87
	※ 100	11,200			
BSC用 樹脂カバー (カバー取替用)	80・100兼用	オープン	価格に関しては弊社担当者にお問い合わせ下さい。 ダイドレ(株)		

※印の製品に付きましては受注生産品につき予めご照会下さいませ。

T 弁ボックス

品番	寸法	価格	備考	カタログ頁
V-101 (B-1)	13~40	8,200	JCW-103 ガス文字 文字なし有り	 91
MHA-P-1 (MHA-P 300)	50~80	28,300	JCW-103 ガス文字有り	 91
MHA-P-2 (MHA-P 450)	100以上	47,400		
V-105	13~50	20,400	止水弁	 92
B5-A (1270H)	50以下	29,800	JCW-104 接続管材質 VP管	 92
B5-B (690H)		19,700	ダイドレ(株)	
B6-1A (1620H)	100以下	67,300	JCW-104 接続管材質 VP管	 93
B6-1B (1120H)		52,700	ダイドレ(株)	
B6-2A (1660H)	150以下	70,500	JCW-104 接続管材質 VP管	
B6-2B (1160H)		58,500	ダイドレ(株)	
B1-R	50以下	7,200	止水弁 VP,VU150,200用	 93
B1-R用開閉 工具		2,300	ダイドレ(株)	
B6-P		13,600	水抜栓 VP,VU,SGP125用 ダイドレ(株)	 94

※印の製品に付きましては受注生産品につき予めご照会下さいませ。

T 量水器ボックス

品番	寸法	価格	備考	カタログ頁	
MB-2 (西部機材製)	40~65	133,000	JCW-105 文字なし有り 安全荷重5kN		94
MB-2D (西部機材製)	40~65	164,000	JCW-105 文字なし有り 安全荷重50kN		95
MB-2W (西部機材製)	40~65	158,000	中ふた付 安全荷重5kN		

※ご注文の際は、必ず「西部機材製」と明記して頂く様にお願いします。

品番	寸法	価格	備考	カタログ頁		
MB-1 (ダイドレ製)	25~32	33,000	文字なしは、 特注対応に なります。 価格の問い 合わせは 弊社担当に 問い合わせ 下さい。	JCW-105 安全荷重5kN		95
MB-2 (ダイドレ製)	40~65	134,800		JCW-105 安全荷重5kN		96
MB-3 (ダイドレ製)	80~150	296,900		JCW-105 安全荷重5kN		
MB-2-MC (ダイドレ製)	40~65	213,400	中ふた付 安全荷重5kN		96	
MB-3-MC (ダイドレ製)	80~150	470,500	中ふた付 安全荷重5kN			









※ご注文の際は、必ず「ダイドレ製」と明記して頂く様にお願いします。

Ⓓ 量水器ボックス

品番	寸法	価格	備	考	カタログ頁
MB-A	13~20	20,400		ダイドレ(株)	 97
MB-1B	25	23,100			 97
MB-1C	13~20	24,400		直結止水栓用	 98
MB-1D	13~25	36,100		直結止水栓用	 98

※MB-1C,MB-1D に関しましては、機器の全長確認をして下さい。

T 散水栓ボックス

品番	寸法	価格	備考	カタログ頁
B3	13・20	16,400	鍵ナシ、固定金具ナシ ダイドレ(株)	 99
B3 13 B3 20	13 20	17,500 19,700	鍵ナシ、固定金具付 鍵ナシ、固定金具付 ダイドレ(株)	 99
B3-K	13・20	26,600	鍵付、固定金具ナシ ダイドレ(株)	 100
B3-K 13 B3-K 20	13 20	27,400 28,200	鍵付、固定金具付 鍵付、固定金具付 ダイドレ(株)	 100
OB-3A	20以下	20,400	 ダイドレ(株)	 101
SWS-10	13	15,300	ステンレス製 土間用 ふた板厚1.2T	 101
SWS-10P SWS-10PK (鍵付)	13	32,800 34,500	ステンレス製 壁用 扉板厚1.2T	 102
SWS-151P SWS-151PK (鍵付)	20	93,000 94,600	ステンレス製 壁用 扉板厚3T	 102
SWS-101 SWS-151	13 20	18,800 67,500	ステンレス製 土間用 ふた板厚3T	 103

※印の製品に付きましては受注生産品につき予めご照会下さいませ。

㊦ 散水栓ボックス

品番	寸法	価格	備考	カタログ頁	
SWS-101CK (鍵付)	13	53,800	ステンレス製 土間用 ふた板厚3T		103
SWS-151CK (鍵付)	20	89,900			
B3-D	13 20	84,000 139,300	ステンレス製 土間用ドーム型		104
B3-DK (鍵付)	13 20	92,300 147,900	ダイドレ(株)		
SB-1K (床用) SB-2K (壁埋込・横型) SB-3K (壁埋込・縦型)	13 20 13 20 13 20	オープン価格 価格に関して は弊社担当へ 問い合わせ下 さい。	ステンレス製 北九州市型 ※2K、3Kの 特注品は 別途見積り		

※印の製品に付きましては受注生産品につき予めご照会下さいませ。

① 水槽用鉄蓋(密閉形)

品番	寸法	価格	備考	カタログ頁	
OWM-2 (文字ナシ) (クサリ付)	450	77,900	SHASE-S209 安全荷重5kN ダイドレ(株)		111
	500	90,800			
	600	113,500			
OWM-D (文字ナシ) (クサリ付)	300	58,200	安全荷重50kN ダイドレ(株)		
	350	79,100			
	450	102,000			
	500	122,200			
	600	150,200			

※印の製品に付きましては受注生産品につき予めご照会下さいませ。

Ⓣ 水封形マンホール鉄蓋

品番	寸法	価格	備考	カタログ頁	
MHA (汚水蓋、排水蓋 雨水蓋)	300	23,400	SHASE-S209 安全荷重15kN		112
	350	28,600			
	400	36,700			
	450	39,000			
	500	48,800			
MHAA (文字ナシ)	600	62,800			
MHAR (汚水蓋、排水蓋 雨水蓋)	300	19,900	安全荷重15kN		112
	350	28,400			
	400	32,000			
	450	36,100			
	500	42,000			
MHAAR (文字ナシ)	600	61,900			
MHAD (汚水蓋、排水蓋 雨水蓋)	300	28,000	SHASE-S209 安全荷重50kN ダクテツ		113
	350	36,300			
	400	42,400			
	450	46,700			
	500	54,500			
MHAAD (文字ナシ)	600	74,400			
MHARD (汚水蓋、排水蓋 雨水蓋)	300	27,300	安全荷重50kN ダクテツ		113
	350	34,200			
	400	39,400			
	450	43,200			
	500	52,700			
MHAARD (文字ナシ)	600	72,100			
MHB (汚水蓋、排水蓋 雨水蓋)	300	19,000	SHASE-S209 安全荷重5kN		114
	350	23,100			
	400	27,200			
	450	30,700			
	500	37,700			
MHBB (文字ナシ)	600	47,800			
MHBR (汚水蓋、排水蓋 雨水蓋)	300	17,500	安全荷重5kN		114
	350	21,000			
	400	25,100			
	450	28,400			
	500	36,300			
MHBBR (文字ナシ)	600	43,500			

※印の製品に付きましては受注生産品につき予めご照会下さいませ。

① 簡易密閉形マンホール鉄蓋(パッキン式)

品番	寸法	価格	備考	カタログ頁	
MHA-P (汚水蓋、排水蓋 雨水蓋)	300	28,300	SHASE-S209 安全荷重15kN		115
	350	36,600			
	400	43,300			
	450	47,400			
	500	56,300			
MHAA-P (文字ナシ)	600	81,800			
MHAR-P (汚水蓋、排水蓋 雨水蓋)	300	27,300	安全荷重15kN		115
	350	35,800			
	400	40,200			
	450	43,200			
	500	54,400			
MHAAR-P (文字ナシ)	600	75,800			
MHAD-P (汚水蓋、排水蓋 雨水蓋)	300	31,100	SHASE-S209 安全荷重50kN ダクテツ		116
	350	38,800			
	400	48,400			
	450	52,600			
	500	63,600			
MHAAD-P (文字ナシ)	600	89,200			
MHARD-P (汚水蓋、排水蓋 雨水蓋)	300	30,200	安全荷重50kN ダクテツ		116
	350	38,500			
	400	47,400			
	450	52,200			
	500	61,900			
MHAARD-P (文字ナシ)	600	83,200			
MHB-P (汚水蓋、排水蓋 雨水蓋)	300	23,400	SHASE-S209 安全荷重5kN		117
	350	29,600			
	400	33,700			
	450	39,000			
	500	45,500			
MHBB-P (文字ナシ)	600	59,200			
MHBR-P (汚水蓋、排水蓋 雨水蓋)	300	23,200	安全荷重5kN		117
	350	29,300			
	400	32,800			
	450	37,500			
	500	44,200			
MHBBR-P (文字ナシ)	600	53,200			



※印の製品に付きましては受注生産品につき予めご照会下さいませ。

Ⓣ 小口径柵用鋳鉄製防護ふた

品番	寸法	価格	備考	カタログ頁	
DBK-25 (おすい、うすい 文字ナシ)	150	21,300	T-25 ダイドレ(株)		118
	200	38,100			
	300	54,800			
DBK-14 (おすい、うすい 文字ナシ)	150	21,300	T-14 ダイドレ(株)		118
	200	38,100			
	300	54,800			
DBK-8 (おすい、うすい 文字ナシ)	150	21,300	T-8 ダイドレ(株)		119
	200	30,000			
	300	47,000			
防護ふた用 ゴムキャップ		600	開閉穴用 ダイドレ(株)		

※印の製品に付きましては受注生産品につき予めご照会下さいませ。

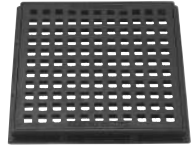
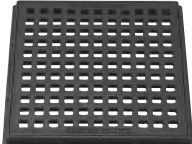
T 格子蓋

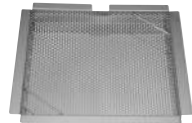
品番	寸法	価格	備考	カタログ頁	
CB-H	300	18,900	SHASE-S209 安全荷重5kN ダイドレ(株)		119
	350	23,500			
	400	29,700			
	450	34,700			
	500	40,600			
	600	57,000			
CD-H	300	27,600	SHASE-S209 安全荷重50kN ダクテツ ダイドレ(株)		120
	350	36,200			
	400	45,200			
	450	53,100			
	500	74,100			
	600	92,600			
CB-R	300	17,900	安全荷重5kN ダイドレ(株)		120
	350	22,900			
	400	29,200			
	450	33,600			
	500	38,000			
	600	53,500			
CD-R	300	24,400	安全荷重50kN ダクテツ ダイドレ(株)		121
	350	31,500			
	400	38,100			
	450	44,200			
	500	60,100			
	600	75,600			
FLC-S 落ち葉キャッチャー	300	21,300	CB-H,CD-H用 ダイドレ(株)		121
	350	24,200			
	400	27,700			
	450	30,000			
	500	32,900			
	600	37,400			

※印の製品に付きましては受注生産品につき予めご照会下さいませ。

① 鉄蓋関連商品

品番	寸法	価格		備考	カタログ頁
鉄蓋、格子蓋用 鉄クサリ SUSクサリ		1,500 3,800		4φx600L 4φx600L	
マンホール取手	L-150	1,100		MHA,MHB,MHAD用 (1本)	
マンホール取手	L-300	2,000			
マンホール取手	L-500	2,900			
マンホール開閉工具 No3		6,100		OWM-2,OWM-D用 (1本) ダイドレ(株)	

※印の製品に付きましては受注生産品につき予めご照会下さいませ。

T 床点検口

品番	寸法	価格	備考	カタログ頁	
H-7 (Pタイル用)	300	24,600	アルミ製 ステンレス目地 第一機材(株)		125
	350	24,600			
	400	34,600			
	450	34,600			
	500	37,400			
	600	42,200			
H-8 (モルタル用)	300	24,600	アルミ製 ステンレス目地 第一機材(株)		125
	350	24,600			
	400	34,600			
	450	34,600			
	500	37,400			
	600	42,200			
NSF-1 ※ (Pタイル用) ※ 在庫が無なり ※ 次第終了。 ※ 代替品に ※ つきましては ※ 問い合わせ下さい。 ※	300	36,500	ステンレス製 ステンレス目地		126
	350	38,600			
	400	51,400			
	450	55,300			
	500	65,500			
	600	70,300			
NSF-2 ※ (モルタル用) ※ 在庫が無なり ※ 次第終了。 ※ 代替品に ※ つきましては ※ 問い合わせ下さい。 ※	300	33,200	ステンレス製 ステンレス目地		126
	350	35,100			
	400	46,700			
	450	50,300			
	500	59,500			
	600	63,900			

※印の製品に付きましては受注生産品につき予めご照会下さいませ。

㊦ 各種取扱品

品番	寸法	価格	備考	カタログ頁
ヤーン		2,500	(1kg)	
スライドボイド	50	1,452	定尺2m	
	75	2,178		
	90	3,388		
	100	3,388		
	125	4,477		
	150	5,324		
	175	7,623		
	200	8,954		

※印の製品に付きましては受注生産品につき予めご照会下さいませ。

西部機材製品
部品価格表

㊦ 排水金物用部品

商 品 名		価 格	備 考
T14-AA 40用	ストレーナ	3,000	落とし込み式 φ88
T14-AA 50用	ストレーナ	3,900	落とし込み式 φ101
T14-ABS 40用	ストレーナ	3,100	落とし込み式 φ81
T5-A,B 40用	ストレーナ	2,900	落とし込み式 φ87
T5-A,B 50用	ストレーナ	4,400	落とし込み式 φ112
T5-F1,F 50用	ストレーナ	3,600	落とし込み式 φ100
T5-F1,F 65用	ストレーナ	7,400	落とし込み式 φ133
T5-F1,F 80用	ストレーナ	11,900	落とし込み式 φ156
T5-F1,F 100用	ストレーナ	16,100	落とし込み式 φ189
D金具 32用	ストレーナ	2,500	ロック式 φ47
D金具 40用	ストレーナ	2,900	ロック式 φ52
D金具 50用	ストレーナ	3,500	ロック式 φ68
D金具 65用	ストレーナ	4,600	ロック式 φ82
D金具 80用	ストレーナ	5,500	ロック式 φ95
D金具 100用	ストレーナ	6,700	ロック式 φ118
D金具 125用	ストレーナ	10,700	ロック式 φ142
D金具 150用	ストレーナ	16,800	ロック式 φ167

㊦ 洗濯機排水用部品

商 品 名		価 格	備 考
JT-3、JT-4F用	ホースホルダー	1,000	
JT-4FL用	L付ホースホルダー	3,600	
JT-3、JT-4用	ストレーナ(穴付)	4,700	
JT-3F、JT-4F用	ストレーナ(穴なし)	4,000	
JT-3用 金具セット (防水パン用)	金具一式(L-20)	13,100	(セット内容) 金具枠・ストレーナ(穴付)・ ホースホルダー・Uパッキン・ワッシャー
JT-4F用 金具セット (板張用)	金具一式(L-30)	17,300	(セット内容) 金具枠・ストレーナ(穴なし)・ ホースホルダー・平パッキン・ワッシャー

T 排水共栓用部品

商 品 名		価 格	備 考
SNA-CR 50用	ゴム栓	12,100	ヒートン・クサリ付
SNA-CR 65用	ゴム栓	18,800	ヒートン・クサリ付
SNA-CR 80用	ゴム栓	23,800	ヒートン・クサリ付
SNA-CR 100用	ゴム栓	37,800	ヒートン・クサリ付
TSNA-CR 50用	ゴム栓	18,400	
TSNA-CR 65用	ゴム栓	24,600	
TSNA-CR 80用	ゴム栓	29,700	
TSNA-CR 100用	ゴム栓	41,600	
TSNA用取手		11,100	L-800
WSNA-1 40用	ゴム栓	9,100	ヒートン・クサリ別途
WSNA-1 50用	ゴム栓	11,800	ヒートン・クサリ別途
WSNA-1 65用	ゴム栓	15,500	ヒートン・クサリ別途
WSNA-1 80用	ゴム栓	18,600	ヒートン・クサリ別途
WSNA-1 100用	ゴム栓	25,500	ヒートン・クサリ別途
WSNA-2 40用	ゴム栓	9,100	ヒートン・クサリ別途
WSNA-2 50用	ゴム栓	11,800	ヒートン・クサリ別途
WSNA-2 80用	ゴム栓	19,300	ヒートン・クサリ別途
WSNA-1,2用	ヒートン・クサリ	6,000	鎖長さL=750

㊤ バルブボックス

品名	寸法	部品名	価格	備考
MHA-P-1	300	枠(パッキン無)	12,800	
		ふた	15,300	
		パッキン	7,600	
MHA-P-2	450	枠(パッキン無)	18,400	
		ふた	28,300	
		パッキン	10,100	

※印の製品に付きましては受注生産品につき予めご照会下さいませ。

㊤ 量水器ボックス

品名	寸法	部品名	価格	備考
MB-2		枠	67,400	
		ふた	86,400	
		Uボルト(中)	830	(1本)
MB-2D		ふた	116,300	
		Uボルト(中)	830	(1本)
MB-2W		ふた	112,900	
		Uボルト(中)	830	(1本)
MB-1B		枠	17,600	
		ふた	7,700	
MB-1C		枠	17,500	
		ふた	9,400	
MB-1D		枠	26,400	
		ふた	13,400	

※印の製品に付きましては受注生産品につき予めご照会下さいませ。

T マンホール蓋

品 名	寸 法	部品名	価 格	備 考
MHA MHAP (パッキン無)	300	粹	12,800	
	350	”	14,600	
	400	”	17,500	
	450	”	18,400	
	500	”	23,400	
	600	”	25,400	
MHAR MHARP (パッキン無)	300	粹	10,100	
	350	”	14,300	
	400	”	14,500	
	450	”	15,100	
	500	”	17,100	
	600	”	20,100	
MHB MHBP (パッキン無)	300	粹	9,700	
	350	”	12,300	
	400	”	12,700	
	450	”	14,900	
	500	”	17,100	
	600	”	22,100	
MHBR MHBRP (パッキン無)	300	粹	8,000	
	350	”	10,800	
	400	”	11,100	
	450	”	11,700	
	500	”	15,800	
	600	”	15,900	
MHAP,BP用	300	パ ッ キ ン	7,600	
	350	”	9,400	
	400	”	9,700	
	450	”	10,100	
	500	”	11,400	
	600	”	14,500	

※印の製品に付きましては受注生産品につき予めご照会下さいませ。

T マンホール蓋

品名	寸法	部品名	価格	備考
MHA	300	ふ た	15,300	
	350	”	19,700	
	400	”	24,400	
	450	”	28,300	
	500	”	34,500	
	600	”	53,500	
MHAD	300	ふ た	21,300	
	350	”	28,300	
	400	”	32,400	
	450	”	35,500	
	500	”	43,700	
	600	”	64,300	
MHB	300	ふ た	12,400	
	350	”	15,000	
	400	”	18,900	
	450	”	22,500	
	500	”	27,000	
	600	”	38,000	

※印の製品に付きましては受注生産品につき予めご照会下さいませ。

ウォーターベスト® 価格表

2022年5月現在

取付		型番	定価	耐熱温度	備考	
SGP用	管末	KB	25	¥7,300	90℃	耐熱ABS樹脂・クロームメッキ
			32	¥7,800		
			40	¥7,800		
			50	¥9,500		
			65	¥58,000 ※		
			80	¥58,000 ※		
			100	¥64,000 ※		
SGP用	管末	KB-H	32	¥14,000 ※	90℃	-(マイナス)高静圧用(-3000Paまで対応) 耐熱ABS樹脂・クロームメッキ
			40	¥14,000 ※		
SGP用	管末	KB II型-H	32	¥14,000 ☆	90℃	コンパクト設計
			40	¥14,000 ☆		
SGP用	管末	KB+圧	32	¥20,000 ※	90℃	+(プラス)圧用(+500Paまで対応) 耐熱ABS樹脂・クロームメッキ +(プラス)圧用(+1000Paまで対応) 耐熱ABS樹脂・クロームメッキ
			40	¥20,000 ※		
			32+1000Pa	¥35,000 ※		
			40+1000Pa	¥35,000 ※		
SGP用	管末	KB II型+1000Pa	32+1000Pa	¥35,000 ☆	90℃	コンパクト設計
			40+1000Pa	¥35,000 ☆		
塩ビ管	管末	KP	25	¥7,300	90℃	耐熱ABS樹脂・クロームメッキ
			30	¥7,800		
			40	¥7,800		
			50	¥9,200		
			65	¥12,500 ☆	60℃	この商品の接続部は塩ビソケットとなります。
			75	¥12,500 ☆		
			100	¥24,000 ☆		
SGP用	中間	KWA	25	¥12,000	70℃	透明ABS樹脂
			32	¥12,000		
			40	¥12,000		
			50	¥12,000	90℃	この商品の接続部は鋼管ソケットとなります。
			65	¥58,000 ※		
			80	¥58,000 ※		
			100	¥64,000 ※		
SGP用	中間	KWA S	25	¥16,000	70℃	掃除口付 透明ABS樹脂
			32	¥18,000		
			40	¥18,000		
			50	¥18,000 ※		
SGP用	中間 結露防止タイプ	KWA P	25	¥18,000	110℃	★新製品 結露防止タイプ、掃除口付、透明ポリカーボネート樹脂
SGP用	中間	KWT 耐熱・薬品用	40	¥24,000	140℃	耐熱・耐薬品仕様 ポリサルフォン樹脂・ダンバSUS316
塩ビ管	中間	KW	25	¥8,400	70℃	透明ABS樹脂
			30	¥8,400		
			40	¥8,400		
			50	¥9,500	60℃	この商品の接続部は塩ビソケットとなります。
			65	¥16,000 ☆		
			75	¥16,000 ☆		
			100	¥25,000 ☆		
塩ビ管	中間	KWS	25	¥14,000	70℃	掃除口付 透明ABS樹脂
			30	¥14,000		
			40	¥14,000		
			50	¥17,000		
			65	¥18,000 ☆		
			75	¥18,000 ☆		
塩ビ管	中間 結露防止タイプ	KWP	25	¥16,000	110℃	★新製品 結露防止タイプ、掃除口付、透明ポリカーボネート樹脂
			30	¥16,000		
			40	¥16,000		
塩ビ管	横中間	KWY	30	¥14,500	70℃	横使い専用、掃除口付 透明ABS樹脂
			40	¥14,500		
			50	¥18,000		
塩ビ管	横中間 結露防止タイプ	KWC	30	¥15,000	110℃	横使い専用、結露防止タイプ、掃除口付 ポリカーボネート樹脂
			40	¥15,000		
塩ビ管	床排水	MP	50	¥18,000 ※	90℃	目皿：CAC202ニッケルクロームメッキ ウォーターベスト耐熱ABS樹脂・クロームメッキ VU管用アタッチメントリング付属(使用時の耐熱温度 60℃)
			65	¥20,000 ※	60℃	
			75	¥18,000 ※	90℃	
			100	¥29,000 ※	90℃	
			150	¥60,000 ※	60℃	
SGP用	床排水	MB	50	¥20,000 ※	90℃	目皿：CAC202ニッケルクロームメッキ ウォーターベスト耐熱ABS樹脂・クロームメッキ
			80	¥28,000 ※		
			100	¥42,000 ※		
			150	¥77,000 ※		
鉄ホッパー用		HB	50	¥21,000 ☆	90℃	φ100~φ150×50A内ネジホッパー用 φ125~φ150×65A内ネジホッパー用
65	¥21,000 ☆					
塩ビ管	間接排水	SB	50S	¥24,000	60℃	75×50 インクリーザー(50×40ソケット付属) 75×40 異径エルボ 75×50 異径エルボ 100×50 インクリーザー
			40L	¥24,000		
			50L	¥24,000		
			100-50	¥30,000 ※		
床排水改修用		SV	45	¥7,800	70℃	透明ABS樹脂 VP40,50/VU40,50/SGP40A,50A対応
付属品		アダプタ	40A	¥700	70℃	透明ABS樹脂・SGP40AとVP/VU40管を接続出来ます。 透明ABS樹脂・SGP50AとVP/VU50管を接続出来ます。
50A	¥700					
付属品		ソケット	KB-40用	¥1,000	70℃	40A用樹脂製ニップル

- 運賃は別途請求となります。関東出荷の場合、送料3,000円となります。
- 価格・仕切は予告なく変更することがあります。
- 使用に当たっては注意事項をお守り下さい。
- 定価には消費税を含んでおりません。

- KB-H、KB+圧用以外は、-1000Paまで対応します。
- ※ は受注生産の為、納期3週間となります。
- ☆ は標準品の為、納期1週間となります。



発想が異なる画期的弁トラップ

KBシリーズ

(テーパー内ねじ付)

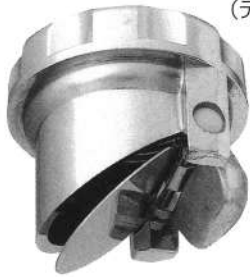

外径 全長(m/m)

- ①KB25(25A用)…49φ 38
 - ②KB32(32A用)…63φ 54
 - ③KB40(40A用)…63φ 54
 - ④KB50(50A用)…88φ 71
- 上記以外は受注生産となります。

〈KBタイプ取付方法〉

- 空調機ドレーン排水管(ガス管(SGP)専用)の末端に手締めで垂直に取り付ける商品です。
- 各空調機の静圧に対して封水高さを必ず取って下さい。【(例)静圧50m/mの場合は+20m/m(ダンパーが作動する重さ)=70m/m以上として下さい。ドレンパンの底面よりウォーターベスト先端迄の封水高さ】
- ウォーターベスト本体&ダンパーシャフト部はサビ止め、ペンキ等がかからない様に注意して下さい。
- 取付時に於いてパイプレンチ・スパナ等は絶対に使用しないで手締めで取り付けて下さい。

※静圧とはその機種種の全静圧のことで。

KWAシリーズ

(テーパー内ねじ付)



外径 全長(m/m)

- ①KWA25(25A用)…53.5φ 114
 - ②KWA32(32A用)…66.5φ 138
 - ③KWA40(40A用)…66.5φ 138
 - ④KWA50(50A用)… 88φ 160
- 上記以外は受注生産となります。

〈KWAタイプ取付方法〉

- 排水管(SGP管専用)の中間に垂直に取り付ける商品です。
- 上下共テーパー内ネジ(ABS樹脂)配管を回して取り付けて下さい。
- 空調機ドレーン排水に使用の場合は静圧に応じてドレンパン底面よりウォーターベスト弁先端迄の距離(封水高さ)を+20m/m多く取って下さい。

KPシリーズ



外径 全長(m/m)

- ①KP25(VP25用)…42φ 43
 - ②KP30(VP30用)…50φ 55
 - ③KP40(VP40用)…60φ 57
 - ④KP50(VP50用)…80φ 75
- 上記以外は受注生産となります。

〈KPタイプ取付方法〉

- 空調機ドレーン排水管(塩ビ専用)の末端に差し込み垂直で接続する商品です。
- シーリングテープ等を使用して差し込んで固定して下さい。又接着剤使用の場合はダンパー及びシャフト部にはかからない様にして下さい。
- 各空調機に対して封水高さを必ず取って下さい。【静圧+20m/mKBタイプと同じドレンパン底面よりウォーターベスト本体迄の封水高さ】。

〈ウォーターベスト空調機用使用について〉

- ホッパー及び他の排管に干渉しない様に垂直に取り付けて下さい。
- 取付の際ダンパー作動長さ20m/mは取って下さい。
- 設置場所は目視点検しやすい場所に設置し定期的に点検清掃を行って下さい。(取り付け取りはずしが簡単な場所)

KWシリーズ



外径 全長(m/m)

- ①KW25(VP25用)…53.5φ 114
 - ②KW30(VP30用)…53.5φ 114
 - ③KW40(VP40用)…53.5φ 114
 - ④KW50(VP50用)…66.5φ 135
- 上記以外は受注生産となります。

〈KWタイプ取付方法〉

- 排水管(塩ビ管専用)の中間に垂直に接着により接続する商品です。
- 接着剤を必要以上に多く塗布しないで下さい。(特に上部分)ダンパー部に流入してダンパーが動かない場合があります。
- 空調機ドレーン排水に使用の場合は弁先端よりドレンパン底面迄の距離を静圧+20m/mに取って下さい。

HBシリーズ

(外ねじ付)



配管サイズ 外径 全長(m/m)

- ①HB50(50A用)…85φ 45
- ②HB65(65A用)…95φ 45

〈HBタイプ取付方法〉

- 内ねじ付鉄ホッパー専用です。
- 鉄ホッパー取付時上部ねじ部6m/m~7m/m残して取り付けて下さい。内側より手でHBをしめ込んで取り付けて下さい。
- 鉄ホッパーの形状により適合しない場合がありますのでお問い合わせ下さい。

技術資料

(JCW工業会 技術資料より)

J CW201 床排水トラップ (P形・変形P形)

めっき部は、直接薬品等で清掃しないで下さい。
めっきがはがれる事があります。

金具枠の上面は、仕上げ面より高くならないように施工して下さい。

ストレーナ等の損傷防止のため
施工中は、養生をして下さい。

水抜き孔をふさがないように
施工して下さい。

防水層

平行ねじ部の接合は、水もれ等がないようテープ状シール材を使用し確実に施工して下さい。液状シール剤は、ねじ部のシールが不完全になりやすいため、ご使用は避けて下さい。

テーパねじ部の接合は、雄ねじ先端(あまりねじ部)に防錆が必要な為、防食性能のある液状シール剤を使用し確実に施工して下さい。

完成時には、トラップ内部のごみ及びよごれ等を清掃して下さい。

※ねじ接合時の注意点については、「ねじ配管接続時の注意点」を参照下さい。

施工例:T3B

施工例:T16B

JCW201 床排水トラップ（わん形）

めっき部は、直接薬品等で清掃しないで下さい。
めっきがはがれる事があります。

ストレーナ等の損傷防止のため
施工中は、養生をして下さい。

金具枠の上面は、仕上げ面より
高くならないように施工して下さい。

防臭機能を確実にするため
清掃後「わん」は必ず装着して下さい。

水抜き孔をふさがないように
施工して下さい。

防水層

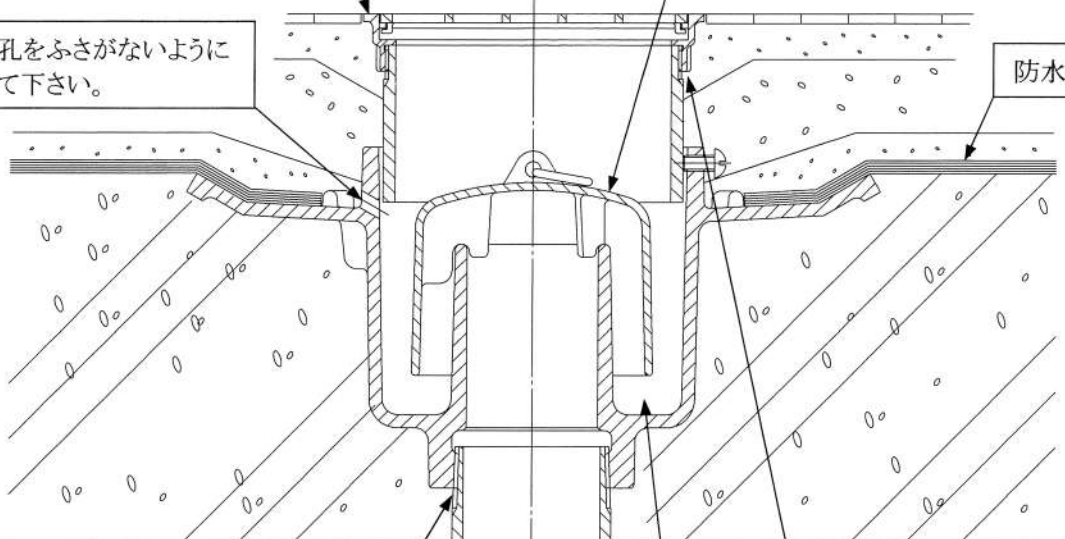

テーパねじ部の接合は、雄ねじ
先端（あまりねじ部）に防錆が必要
な為、防食性能のある液状シール
剤を使用し確実に施工して
下さい。

平行ねじ部の接合は、水もれ等が
ないようにテープ状シール材を使用
し確実に施工して下さい。液状シ
ール剤は、ねじ部のシールが不完
全になりやすいため、ご使用は避
けて下さい。

※ねじ接合時の注意点について
は、「ねじ配管接続時の注意点」
を参照下さい。

完成時には、トラップ内部のごみ
及びよごれ等を清掃して下さい。

J CW202 流しトラップ（金属製流し用）

めっき部は、直接薬品等で清掃しないで下さい。
めっきがはがれる事があります。

ストレーナ等の損傷防止のため
施工中は、養生をして下さい。

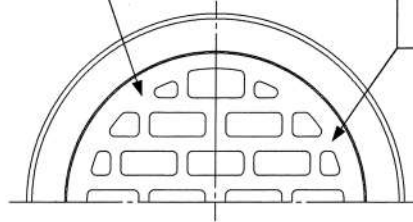

金属製流し台

流しとの接合部は、水もれ等がないように専用工具を用いて確実に施工して下さい。
部品を入れ違くと水もれの原因になります。

防臭機能を確実にするため
清掃後「わん」は必ず装着して下さい。

接続管との接合部は、水もれ等がないように確実に施工して下さい。
部品を入れ違くと水もれの原因になります。

完成時には、トラップ内部のごみ及びよごれ等を清掃して下さい。

施工例:T14AA

JCW202 流しトラップ (コンクリート製流し用)

めっき部は、直接薬品等で清掃しないで下さい。
めっきがはがれる事があります。

ストレーナ等の損傷防止のため
施工中は、養生をして下さい。

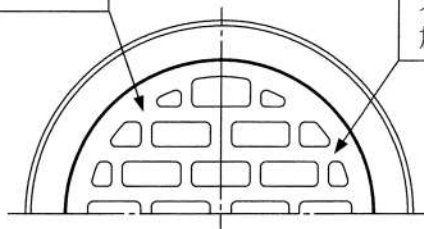

コンクリート製流し台

埋込み金具の上面は、仕上げ面より
高くならないように施工して下さい。

流しとの接合部は、水もれ等がないように専用工具を用いて
確実に施工して下さい。
部品を入れ違くと水もれの原因になります。

防臭機能を確実にするため
清掃後「わん」は必ず装着して
下さい。

接続管との接合部は、水もれ等がないように確実に施工して下さい。
部品を入れ違くと水もれの原因になります。

完成時には、トラップ内部のごみ
及びよごれ等を清掃して下さい。

施工例:T14BA

J CW203 床上掃除口（防水層用）

めっき部は、直接薬品等で清掃しないで下さい。
めっきがはがれる事があります。

ふた等の損傷防止のため
施工中は、養生をして下さい。

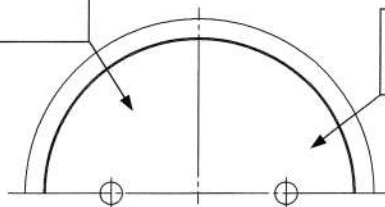

金具枠の上面は、仕上げ面と同じ高さになるように施工して下さい。

完成時には、ふた及び金具枠の
ねじ部のごみやよごれ等を清掃
して下さい。



水抜き孔をふさがないように
施工して下さい。

防水層

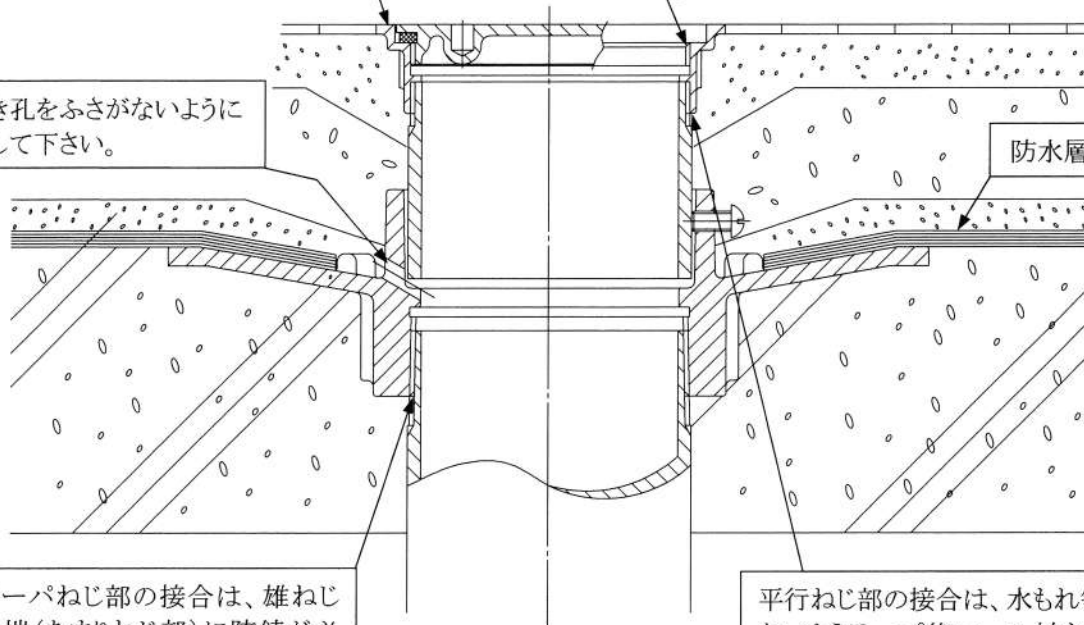

テーパねじ部の接合は、雄ねじ
先端（あまりねじ部）に防錆が必要
な為、防食性能のある液状シール
剤を使用し確実に施工して
下さい。

施工例：COB

平行ねじ部の接合は、水もれ等が
ないようにテープ状シール材を使用
し確実に施工して下さい。液状シ
ール剤は、ねじ部のシールが不完
全になりやすいため、ご使用は避
けて下さい。

※ねじ接合時の注意点について
は、「ねじ配管接続時の注意点」
を参照下さい。

JCW204 排水金物（排水共栓）

めっき部は、直接薬品等で清掃しないで下さい。
めっきがはがれる事があります。

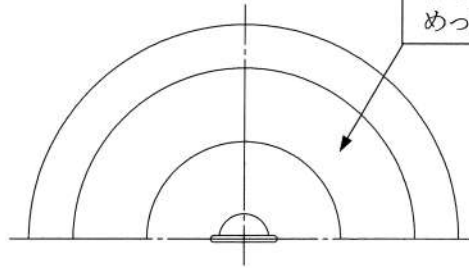

金具枠の上面は、仕上げ面より高くないように施工して下さい。

完成時には、共栓及び金具枠の合わせ面のごみやよごれ等を清掃して下さい。

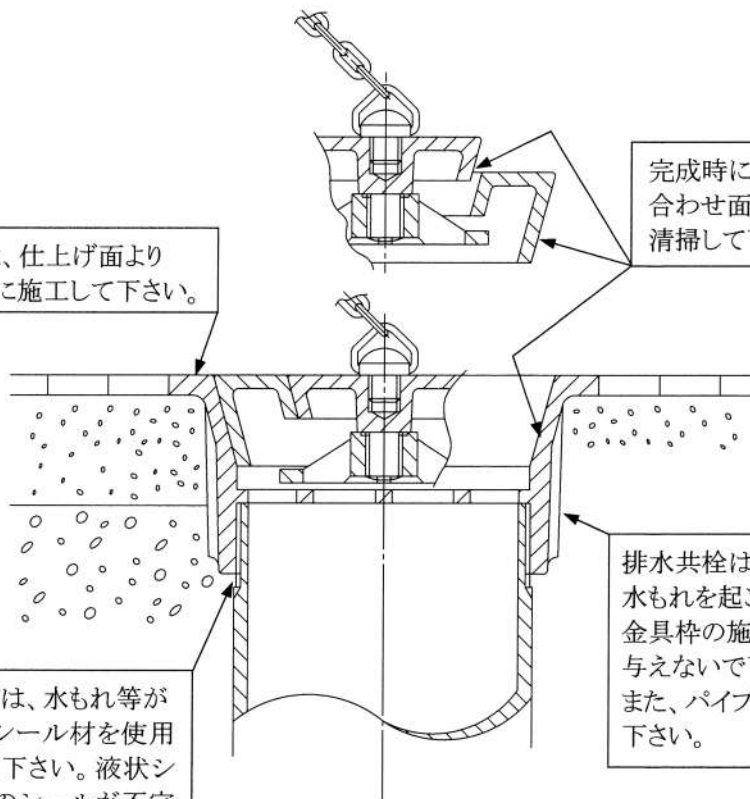

平行ねじ部の接合は、水もれ等がないようテープ状シール材を使用し確実に施工して下さい。液状シール剤は、ねじ部のシールが不完全になりやすいため、ご使用は避けて下さい。

排水共栓は、金具枠の変形により水もれを起こす事があります。金具枠の施工時には、強い衝撃を与えないで下さい。また、パイプレンチは使用しないで下さい。

施工例：SNA

※ねじ接合時の注意点については、「ねじ配管接続時の注意点」を参照下さい。

J CW204 排水金物（流し排水金物）

めっき部は、直接薬品等で清掃しないで下さい。
めっきがはがれる事があります。

ストレーナ等の損傷防止のため
施工中は、養生をして下さい。

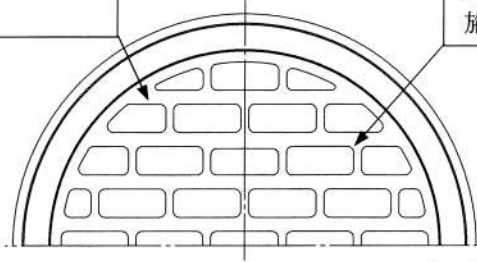

埋込み金具の上面は、仕上げ面より
高くならないように施工して下さい。

流し排水金物の流しとの接合部は、
水もれ等がないように確実に施工
して下さい。

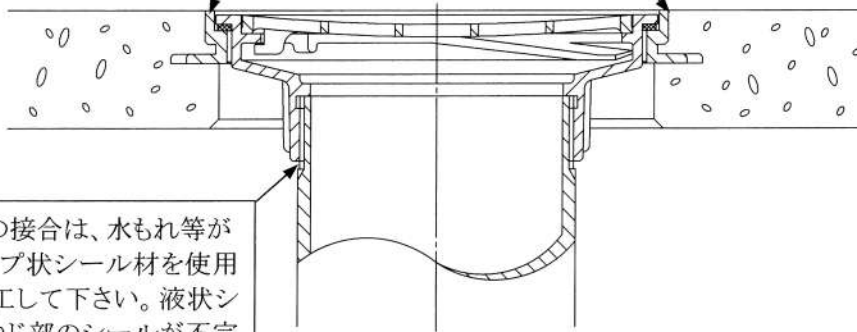

平行ねじ部の接合は、水もれ等が
ないようテープ状シール材を使用
し確実に施工して下さい。液状シ
ール剤は、ねじ部のシールが不完
全になりやすいため、ご使用は避
けて下さい。

施工例：SNC

※ねじ接合時の注意点につい
ては、「ねじ配管接続時の注意
点」を参照下さい。

J CW205 通気金具（埋込型）

めっき部は、直接薬品等で清掃しないで下さい。
めっきがはがれる事があります。

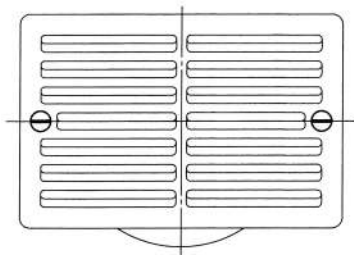

テーパねじ部の接合は、雄ねじ先端（あまりねじ部）と雌ねじ部に防錆が必要な為、防食性能のある液状シーラントを使用し確実に施工して下さい。

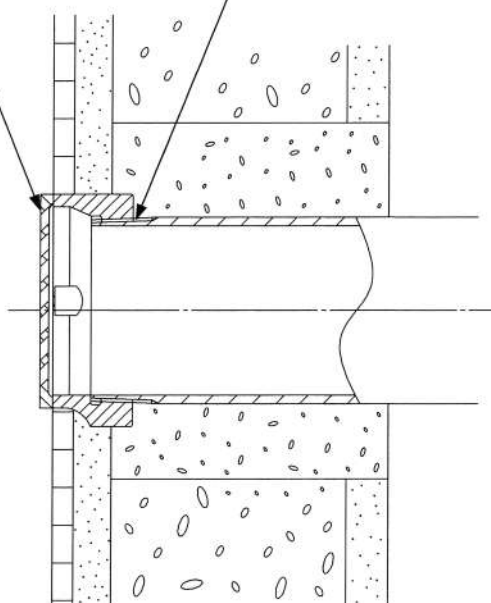

※ねじ接合時の注意点については、「ねじ配管接続時の注意点」を参照下さい。

施工例:VA2

めっき部及び塗装部は、直接薬品等で清掃しないで下さい。
はがれる事があります。

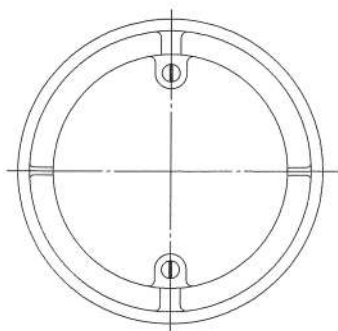

テーパねじ部の接合は、雄ねじ先端（あまりねじ部）と雌ねじ部に防錆が必要な為、防食性能のある液状シーラントを使用し確実に施工して下さい。

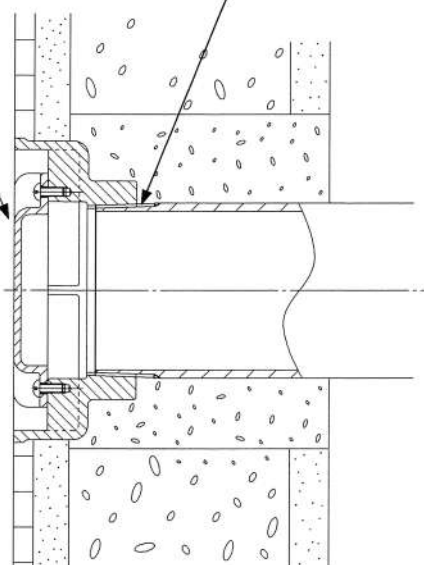

施工例:VC-BF

JCW205 通気金具（露出型）

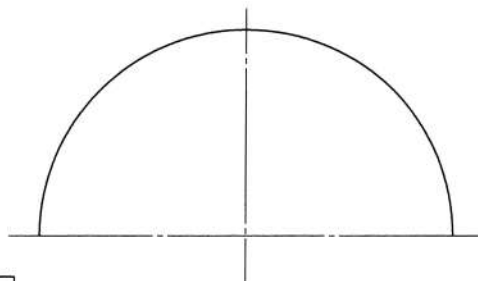

めっき部及び塗装部は、
直接薬品等で清掃しな
いで下さい。
はがれる事があります。

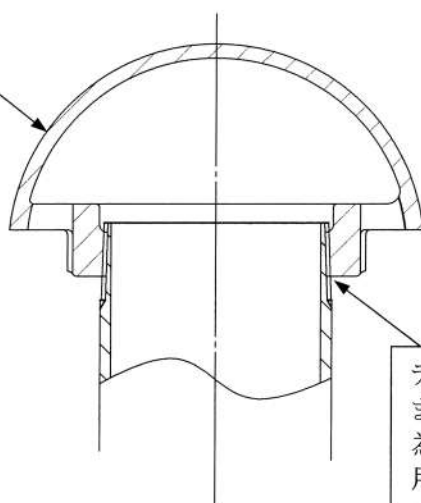

テーパねじ部の接合は、雄ねじ先端(あ
まりねじ部)と雌ねじ部に防錆が必要な
為、防食性能のある液状シール剤を使
用し確実に施工して下さい。

施工例:VC-EF

※ねじ接合時の注意点につい
ては、「ねじ配管接続時の注意
点」を参照下さい。

SHASE - S 209 鑄鉄製マンホールふた（マンホールふた）

! 適用の範囲および安全荷重を超えた車輛が通過しないようにして下さい。破損することがあります。

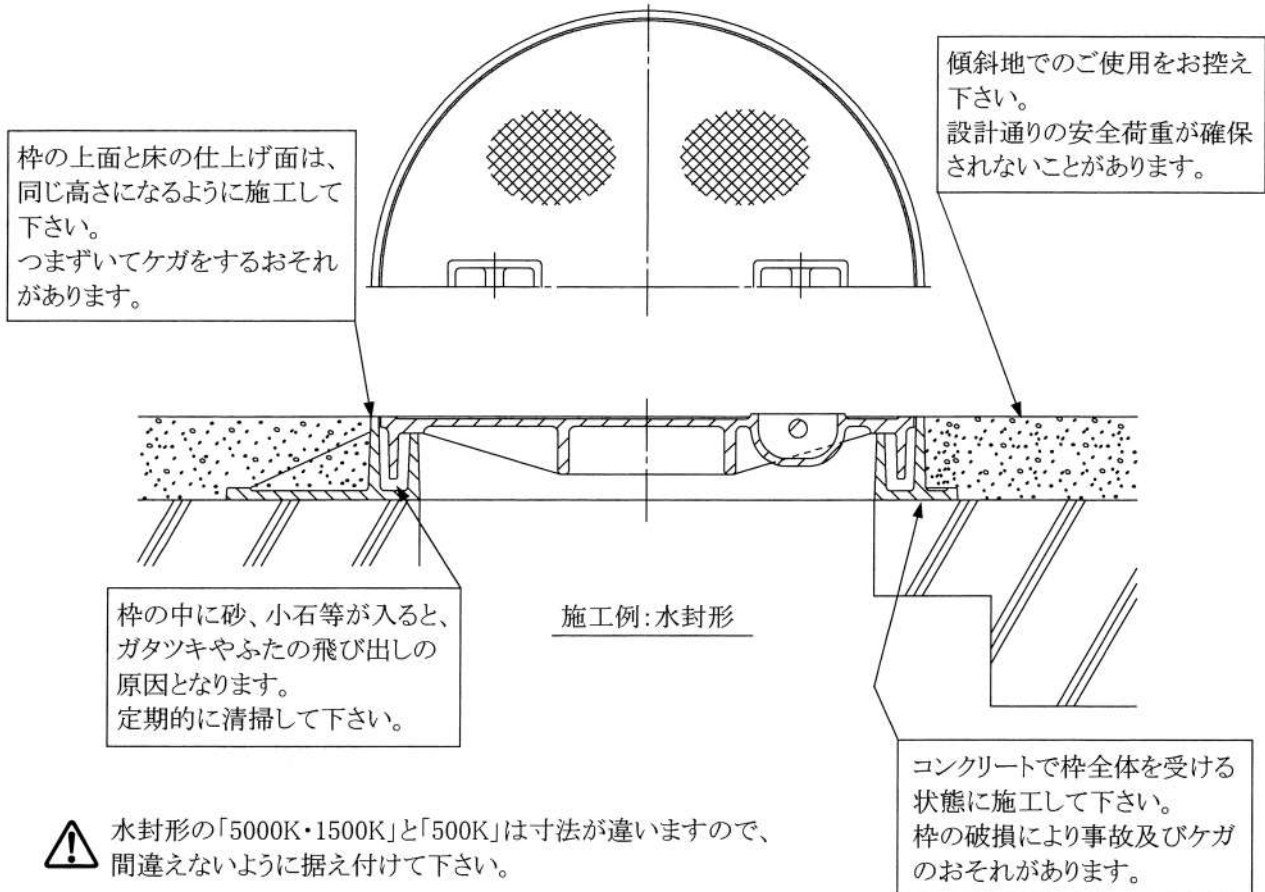

JCW103 弁柵ふた

 適用の範囲及び安全荷重を超えて使用すると破損により事故およびケガをするおそれがあります。

柵の中に砂、小石等が入ると、ガタツキやふたの飛び出しの原因となります。定期的に清掃して下さい。

柵の上面と床の仕上げ面は、同じ高さになるように施工して下さい。つまずいてケガをするおそれがあります。

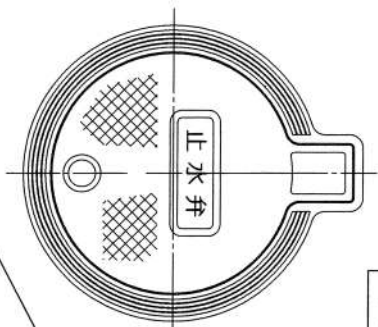

傾斜地でのご使用をお控え下さい。設計通りの安全荷重が確保されることがあります。

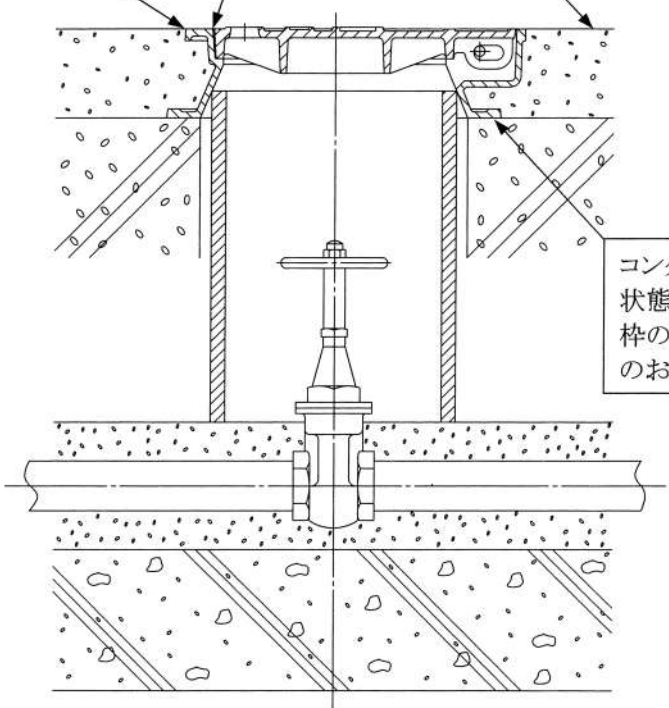

コンクリートで柵全体を受ける状態に施工して下さい。柵の破損により事故及びケガのおそれがあります。

施工例:B-1

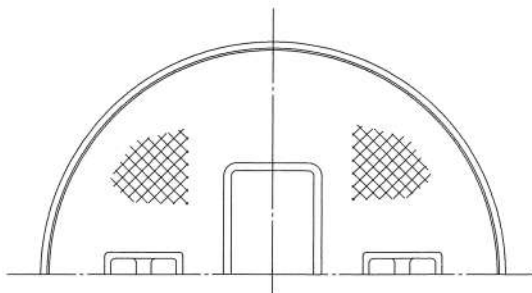

施工例:MHA-P

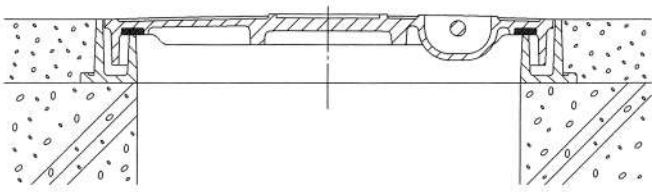

JCW104 弁きょう

 適用の範囲及び安全荷重を超えて使用すると破損により事故およびケガをするおそれがあります。

枠の中に砂、小石等が入ると、ガタツキやふたの飛び出しの原因となります。定期的に清掃して下さい。

枠の上面と床の仕上げ面は、同じ高さになるように施工して下さい。つまずいてケガをするおそれがあります。

傾斜地でのご使用をお控え下さい。設計通りの安全荷重が確保されないことがあります。

接続管との接続部は、確実に施工して下さい。

コンクリートで枠全体を受ける状態に施工して下さい。枠の破損により事故及びケガのおそれがあります。

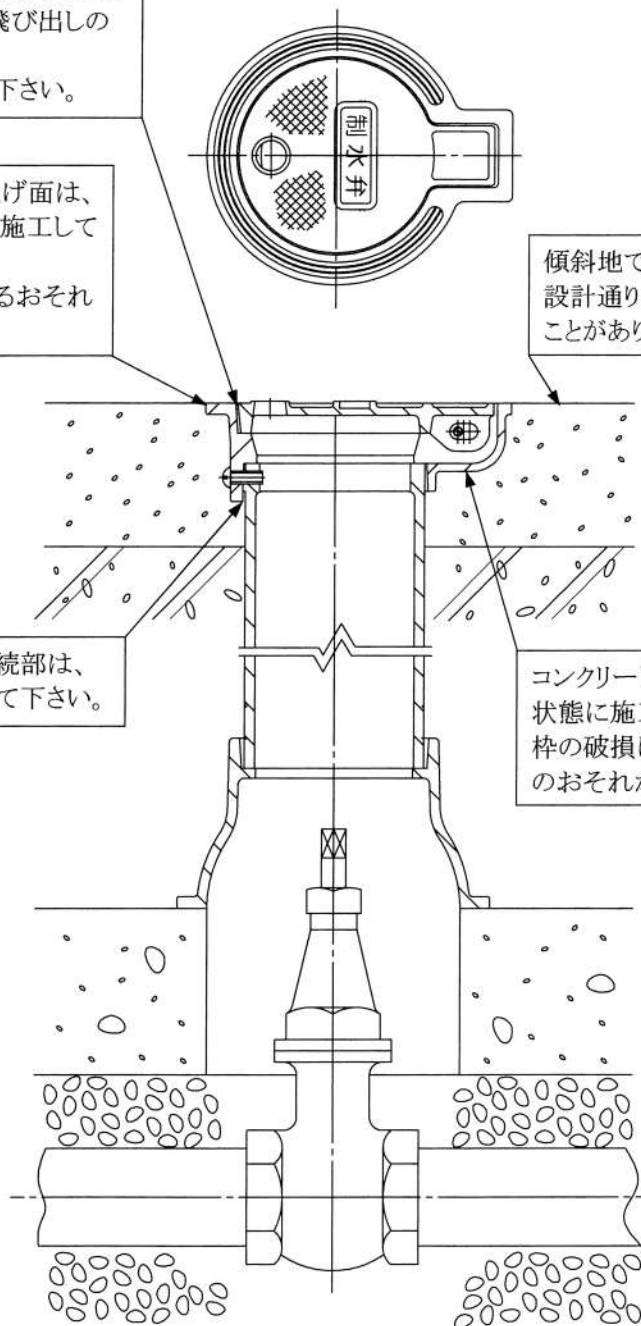

施工例:B5

JCW105 量水器柵ふた

⚠ 車が通過する箇所には設置しないで下さい。



柵の中に砂、小石等が入ると、ガタツキやふたの飛び出しの原因となります。定期的に清掃して下さい。

傾斜地でのご使用をお控え下さい。

柵の上面と床の仕上げ面は、同じ高さになるように施工して下さい。つまずいてケガをするおそれがあります。

コンクリートで柵全体を受ける状態に施工して下さい。柵の破損により事故及びケガのおそれがあります。

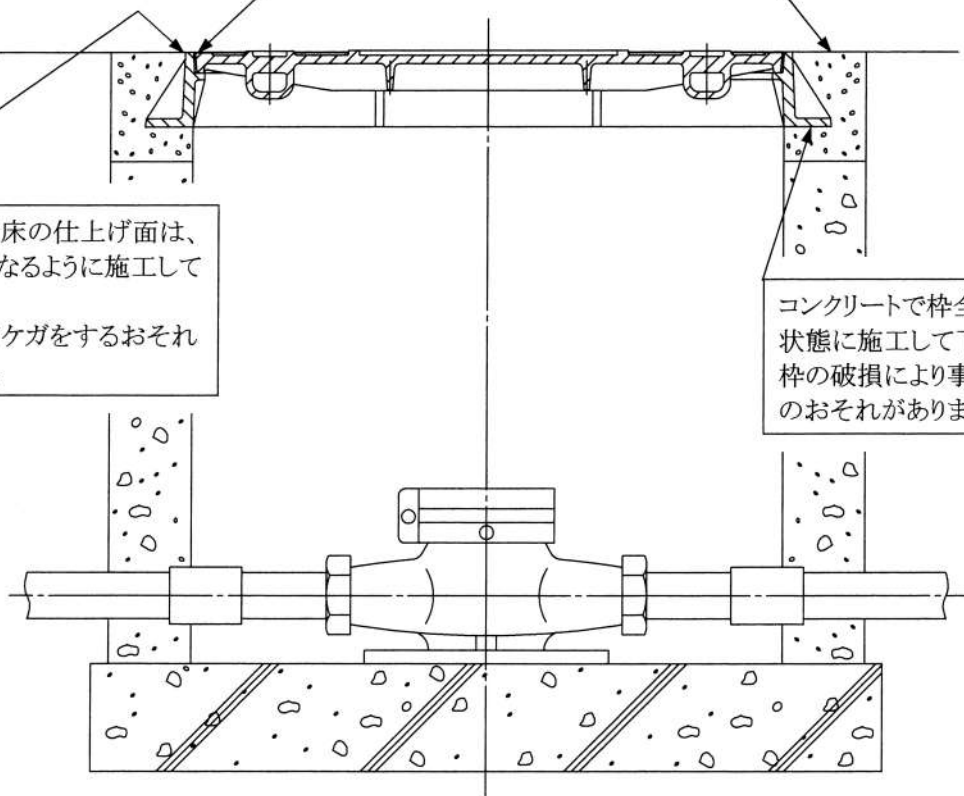

施工例:MB-1